

# ACONDICIONAMIENTO HIGROTÉRMICO DE EDIFICIOS DISTRIBUCIÓN DE AIRE ACONDICIONADO

- Principios a considerar en un proyecto de distribución de aire
- Dimensionamiento de la red de conductos
- Dimensionamiento de los equipos terminales

# PROYECTO DE DISTRIBUCIÓN DE AIRE ACONDICIONADO

## PAUTAS DE DISEÑO

- ❑ Resolución formal del edificio
- ❑ Resolución funcional del edificio
- ❑ Elección del sistema de acondicionamiento
  - Simpleza de la instalación
  - Mantenimiento mínimo
  - Confiabilidad de funcionamiento



# PRINCIPIOS A CONSIDERAR EN UN PROYECTO DE AIRE ACONDICIONADO

## DIMENSIONADO DEL EQUIPO DE AIRE ACONDICIONADO

- Elección de unidades adecuadas
- Elección del tipo de distribución
- Dimensionado de conductos, difusores, rejillas y compuertas
- Cálculo de frigorías
- Cálculo instalación eléctrica
  
- Cálculo torres de recuperación
- Diseño tuberías agua
- Diseño bombas de circulación de agua

**CONDENSACIÓN POR AGUA**

# DIMENSIONAMIENTO DE CONDUCTOS

## MÉTODOS DE CALCULO DE CONDUCTOS

### a. Reducción de velocidad

Dimensionado fijando la velocidad de salida del ventilador de impulsión y reduciendo empíricamente dicha velocidad en los tramos sucesivos, normalmente en correspondencia con alguna de las derivaciones. Poco empleado, se adapta a casos más sencillos.

### b. Igualdad de pérdida por rozamiento o Pérdida de Carga Constante

Basado en la hipótesis de que se mantenga constante la pérdida de carga por metro lineal en toda la red. Es el más utilizado en baja presión.

### c. Recuperación de presión estática

Se considera que la velocidad del aire en el conducto es reducida en cada derivación o equipo terminal en proporciones tales que la conversión de presión dinámica en presión estática así obtenida equilibre exactamente a la caída de presión del aire en el tramo de conducto sucesivo.

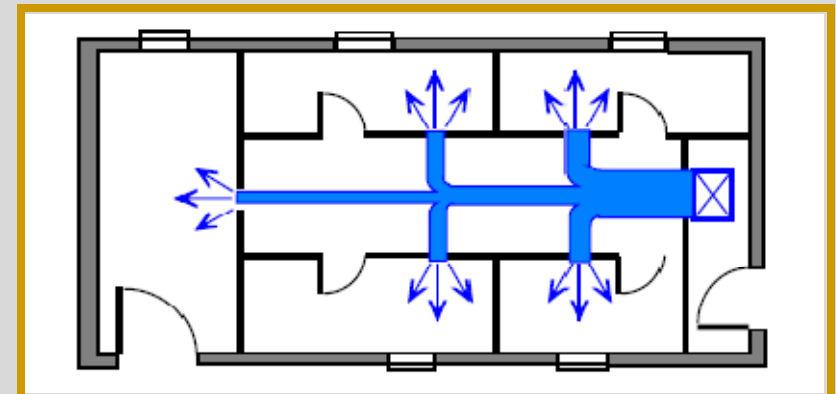
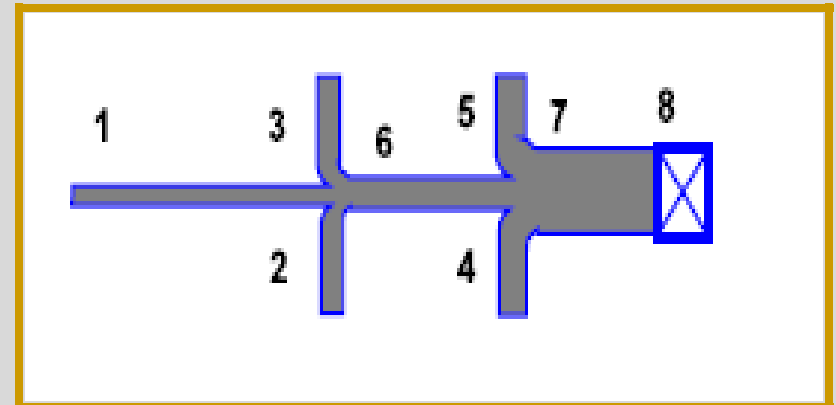

# DIMENSIONAMIENTO DE CONDUCTOS

## DETERMINACION CAUDAL DE AIRE A CIRCULAR según N. Quadri

CAUDAL TOTAL

$$C = Q_{si} / 170$$

**C:** Caudal de inyección al interior en m<sup>3</sup>/min

**Q<sub>si</sub>:** Ganancia total de calor sensible en interior

**170:** Constante (peso aire, Δt, factor conversión)

POR LOCAL

$$Cl = Q_{si} \times S / 170$$

**Cl:** Caudal de inyección al interior en m<sup>3</sup>/min p/local

**Q<sub>si</sub>:** Ganancia total calor sensible interior x unid. sup.

**S:** Superficie local a refrigerar

**170:** Constante (peso aire, Δt, factor conversión)

## DIMENSIONAMIENTO DE CONDUCTOS DE BAJA VELOCIDAD según V. Díaz R. Barreneche

$$Q_{sl} = 0.35 \times Caml \times (ti - te)$$

**Q<sub>sl</sub>:** Ganancia o pérdida de calor sensible del local [W]

**Caml:** Caudal de aire que se inyecya al local [m<sup>3</sup>/h]

**ti:** temperatura interior [°K]

**te:** temperatura exterior [°K]

PLANTAS LIBRES

$$Cam \text{ boca} = Q_{sl} / n^{\circ} \text{ bocas}$$

PLANTAS COMPARTIMENTADAS

$$Q_{sl} = Q_{sl} \text{ local 1} + Q_{sl} \text{ local 2} + Q_{sl} \text{ local n}$$

$$Cam \text{ boca 1} = Q_{sl} \text{ local 1} / n^{\circ} \text{ bocas local 1}$$

# DIMENSIONAMIENTO DE CONUCTOS Baja Velocidad

## DETERMINACIÓN DE VELOCIDADES Y CAUDALES

- **Caudal**  $\text{m}^3/\text{min}$
- **Velocidad media en conductos**
- **Determinación Gradiente R p/pérdida de carga**

Velocidades recomendadas y máximas para sistemas de baja velocidad [m/min]

DESIGNACIÓN	RESIDENCIAS		Escuelas – teatros – edificios públicos		Edificios industriales	
	Recom.	Máximo	Recom.	Máximo	Recom.	Máximo
Tomas de aire exterior	150	240	150	270	150	360
Salida ventilador	400	500	500	600	600	800
Conducto principal	250	300	350	400	500	600
Ramales horizontales	180	250	200	300	300	400
Ramales verticales	150	200	200	300	250	400



# DIAGRAMA PARA CALCULO DE CONDUCTOS

## Pérdidas por rozamiento

Conductos de sección circular equivalente

- Misma longitud
- Mismo caudal
- Misma pérdida de carga por rozamiento que un conducto rectangular

## Pérdidas localizadas o accidentales

Pérdidas de carga por:

- Acoplamientos
- Curvas
- Derivaciones
- Obstrucciones

## DIAGRAMA PÉRDIDAS POR ROZAMIENTO DEL AIRE EN LOS CONDUCTOS CIRCULARES (Marelli)

Conducto circular rectilíneo de sección constante construido en Chapa Galvanizada por el que circula el aire a 760 mm hg y 294 °K (21 °C)

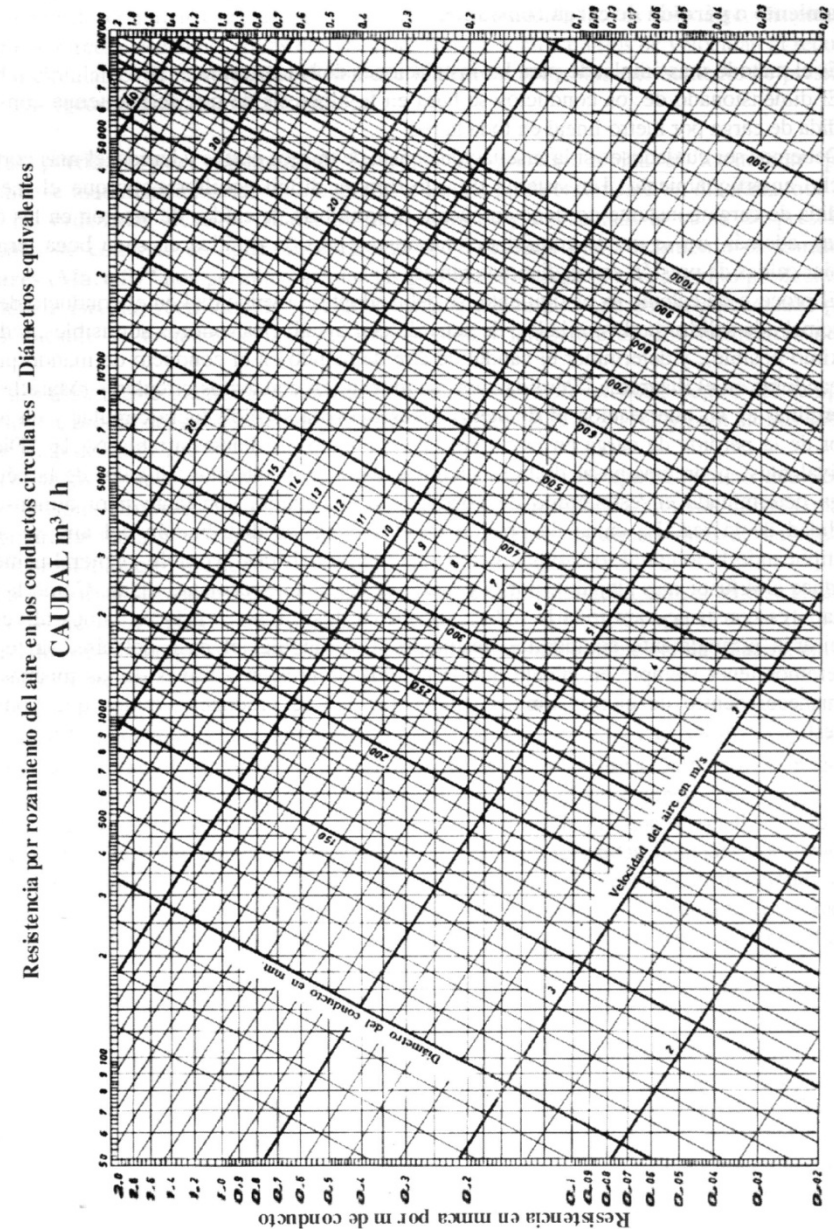

# DISTRIBUCIÓN DE AIRE

## ESQUEMA TRAZADO DE CONDUCTOS

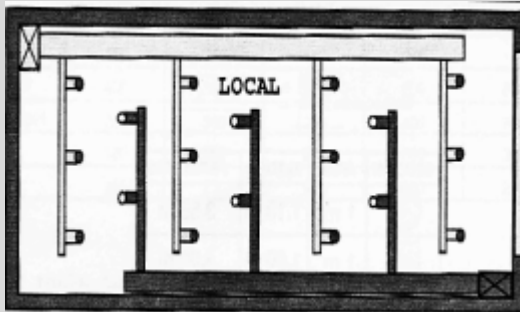

Conductos de inyección y retorno en forma de peine

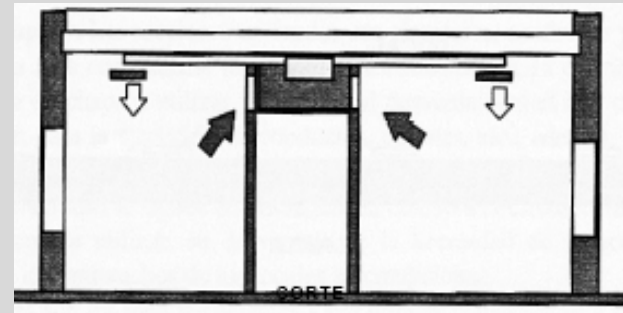

Pleno de retorno por circulación

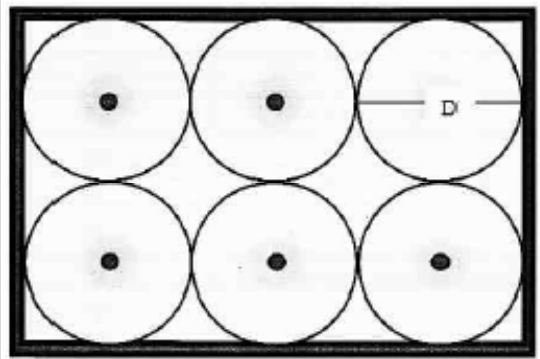

Distribución de difusores (D=3.00m)

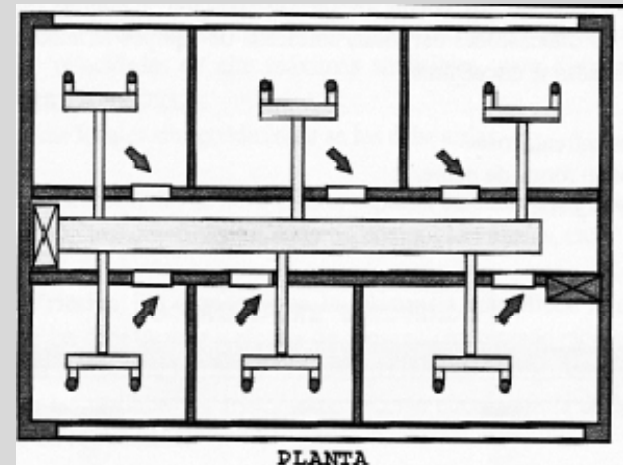



# CARACTERISTICAS DE LOS CONDUCTOS



Conductos chapa hierro galvanizado, flexibles o lana de vidrio  
Hasta 0.75m chapa BWG 24 – espesor: 6mm = 5 kg/m<sup>2</sup>  
Desde 0.75m hasta 1.50m BWG 22 – espesor: 7,5mm = 6 kg/m<sup>2</sup>  
Aislación térmica: 25 mm a 50 mm + barrera de vapor

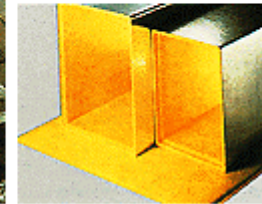
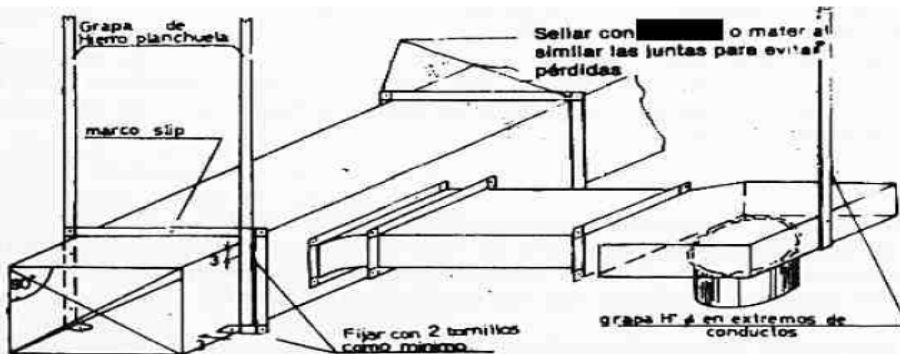
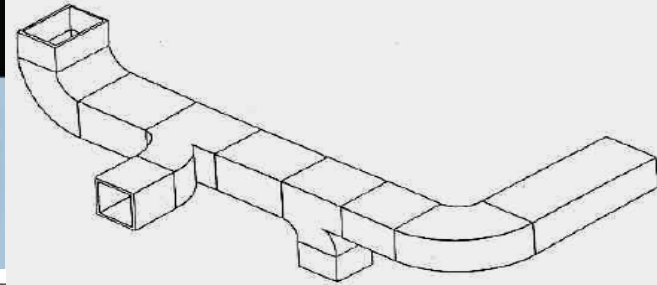

# Edificio La Segunda



# SISTEMAS DE DISTRIBUCIÓN DE AIRE

Por mezclado.

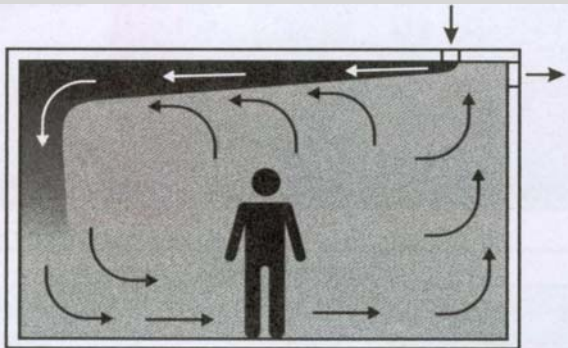

Por desplazamiento.

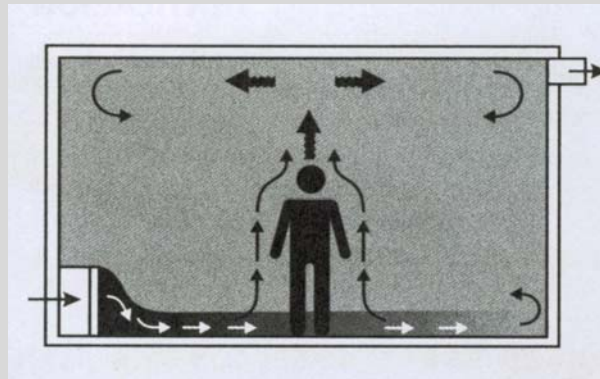

Movimiento del aire en un local con flujo turbulento.

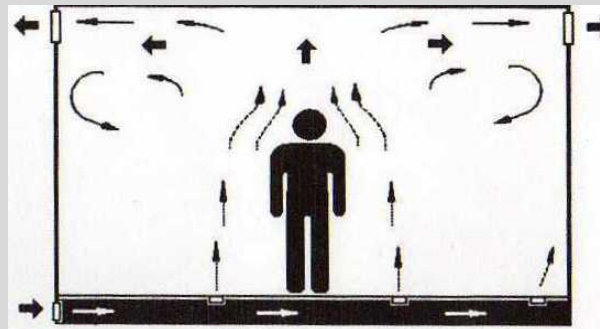

Movimiento del aire en un local con flujo de desplazamiento.

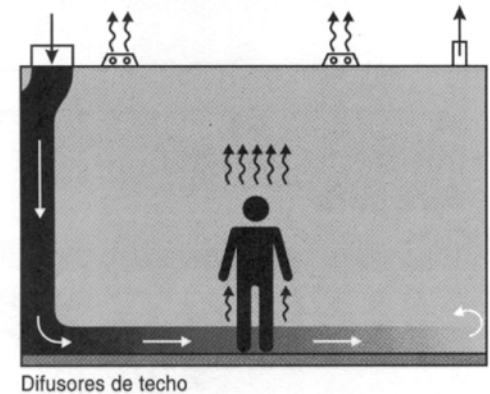
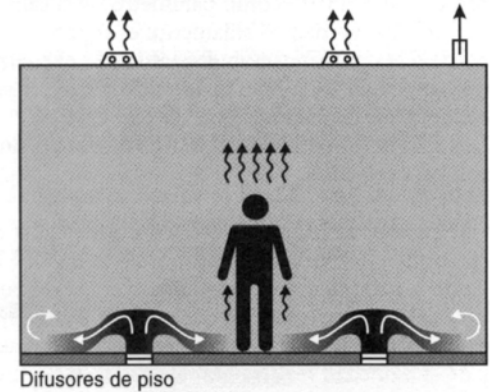
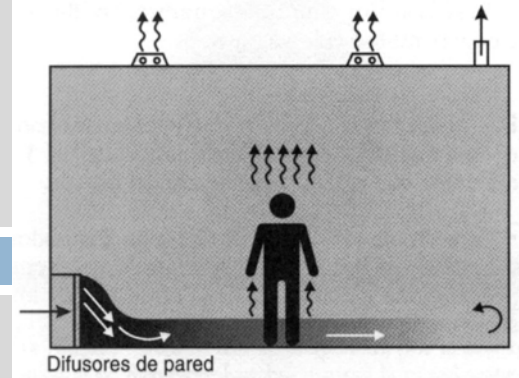

Opciones de difusores para flujo de desplazamiento.

# EFICIENCIA DEL SISTEMA DE AA. Y LA VENTILACIÓN

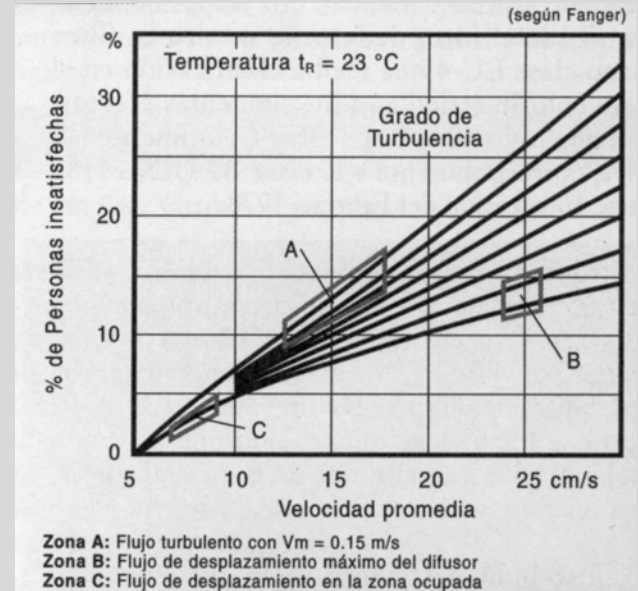
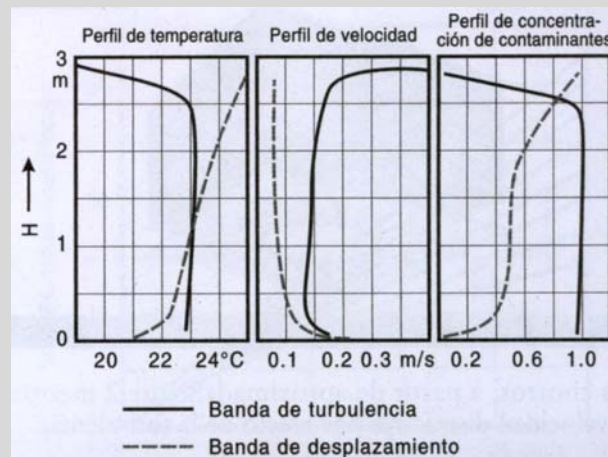
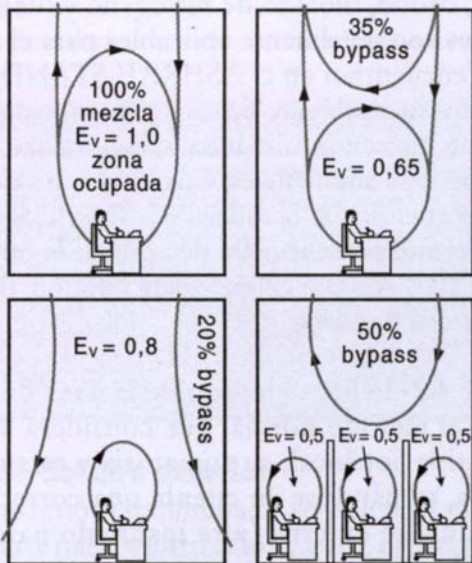
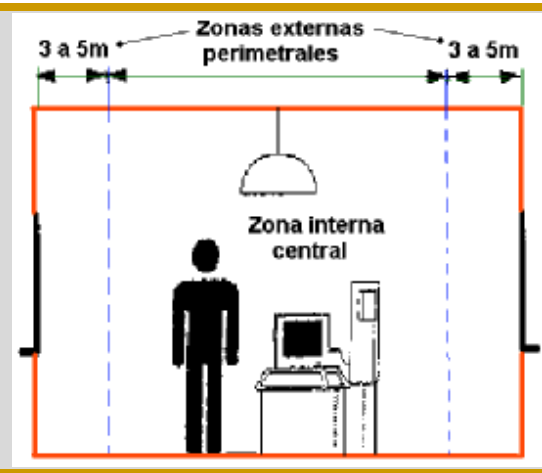
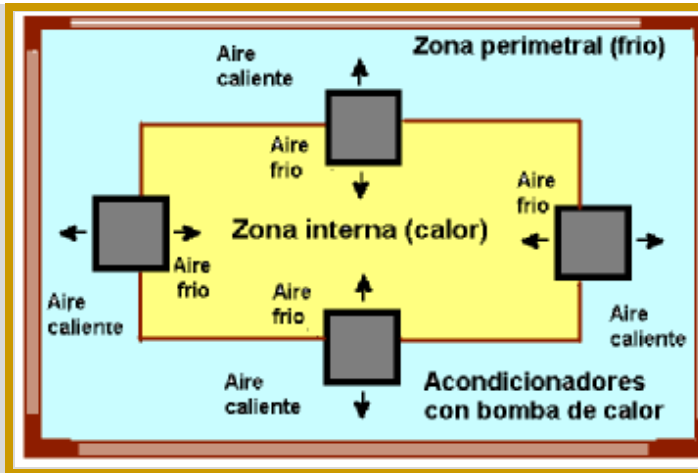

# COMPONENTES DEL SISTEMA REJA Y DIFUSOR

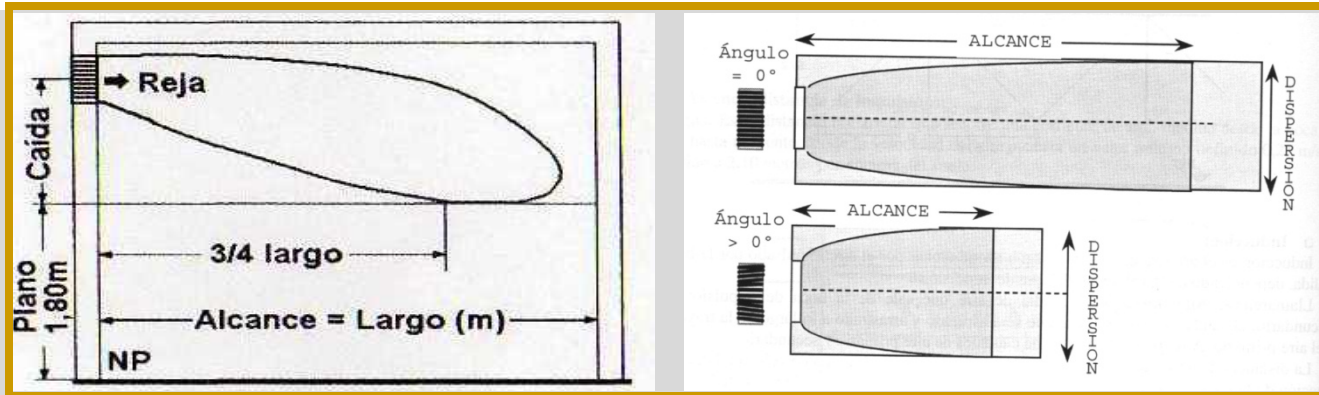

## SELECCIÓN EQUIPOS TERMINALES: Rejas y difusores

Forma - Distancia - Alcance - Inducción - Separación - Caída - Caudal de aire - Velocidad de inyección y retorno - Ubicación de equipos terminales - Espacio a acondicionar

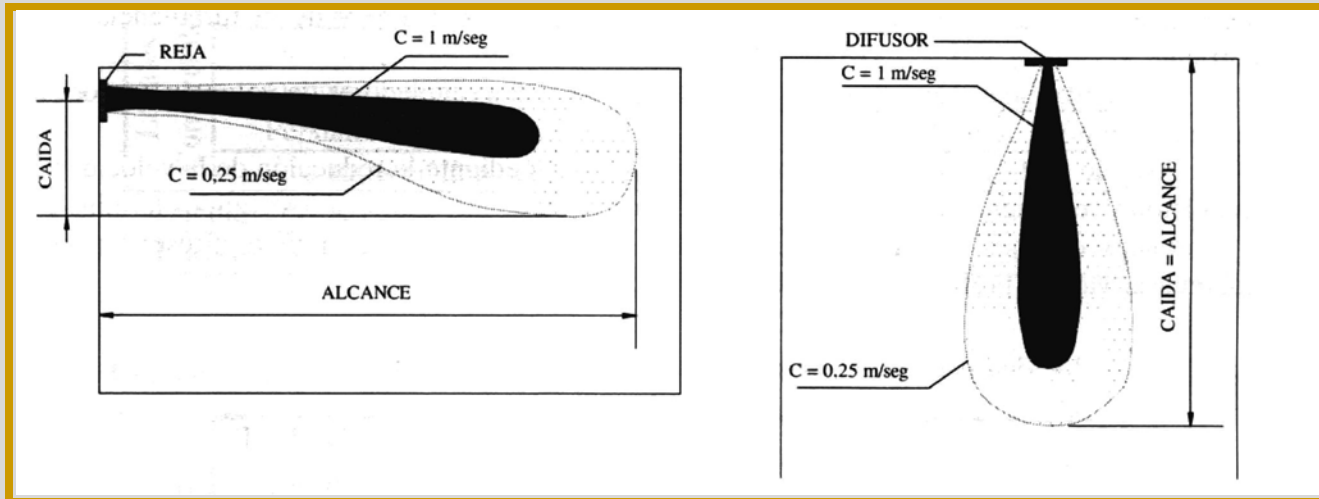

# RUIDO

## INDICE DE RUIDO EN DIFUSORES

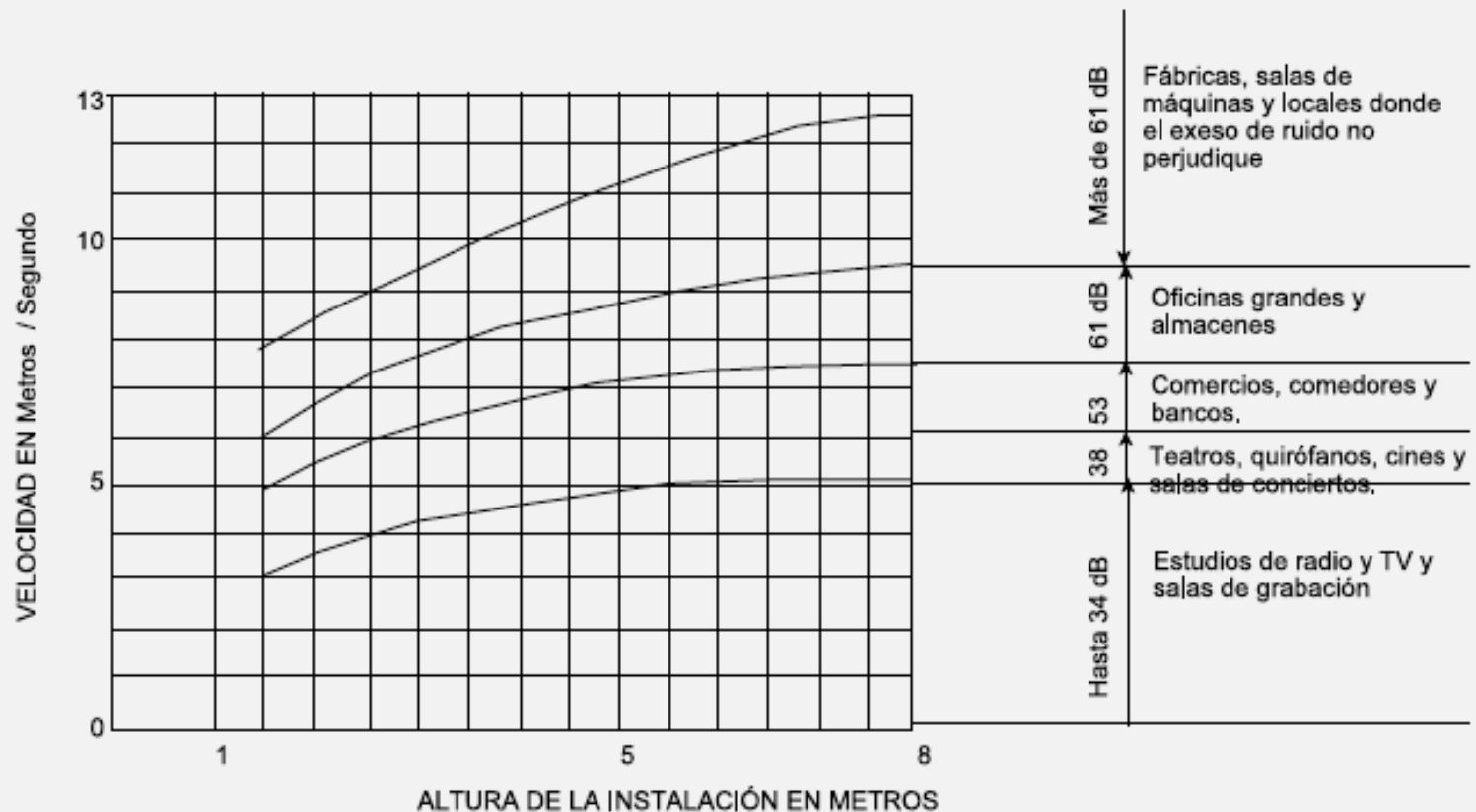

# DIFUSORES - MODELOS

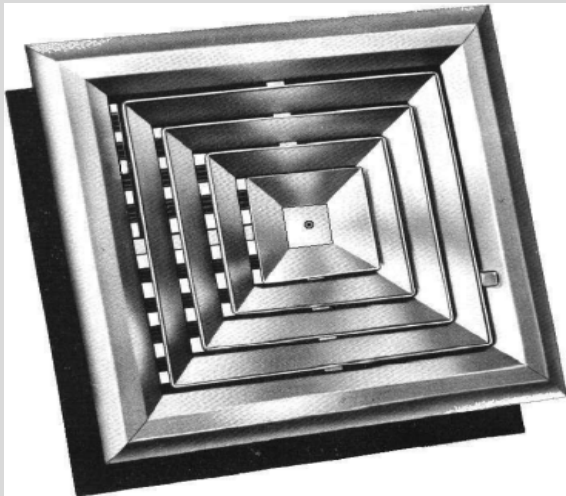

Difusor aletas rectas



Difusor aletas curvas



Difusores redondos



Difusor para piso elevado

# DIFUSORES Y REJAS - MODELOS

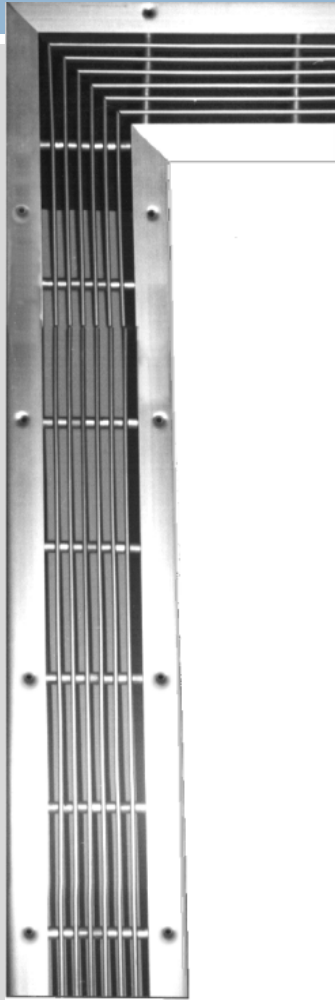

Difusor lineal  
Tipo barra y de ranura

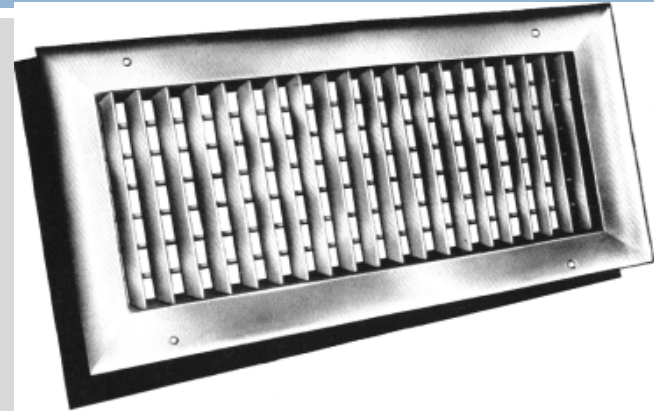

Rejilla impulsión doble deflexión

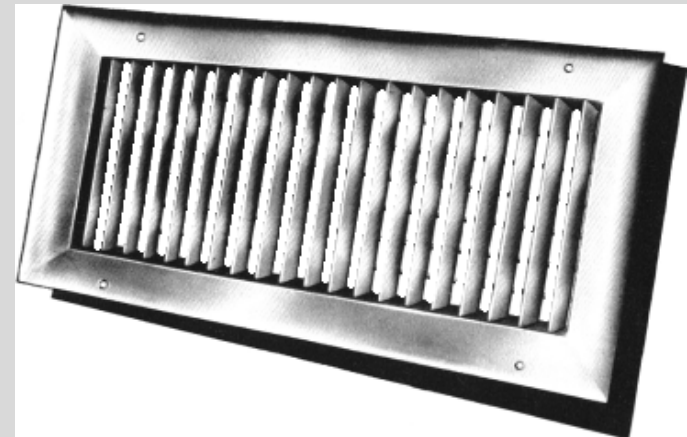

Rejilla impulsión simple deflexión



# VELOCIDADES RECOMENDADAS EN REJAS DE INYECCIÓN

**TABLA 2: Rejillas de Impulsión**

VELOCIDAD DE SALIDA DEL AIRE EN REJILLAS	
LOCAL	Velocidad (m/seg)
Residencias de lujo	1,5 - 2,5
Departamentos	2,5 - 3,75
Viviendas	2,5 - 3,75
Iglesias	2,5 - 3,75
Habitaciones de hotel	2,5 - 3,75
Teatros	2,5 - 3,75
Despachos privados insonorizados	2,5 - 3,75
Despachos privados no insonorizados	2,5 - 4,0
Cines	4,5 - 5,5
Oficinas generales y bancos	5,0 - 6,25
Cafeterías	6,0 - 8,0
Salas de fiesta	6,0 - 8,0
Grandes almacenes: piso superior	6,5 - 7,5
Grandes almacenes: Planta baja	9,0 - 10,0

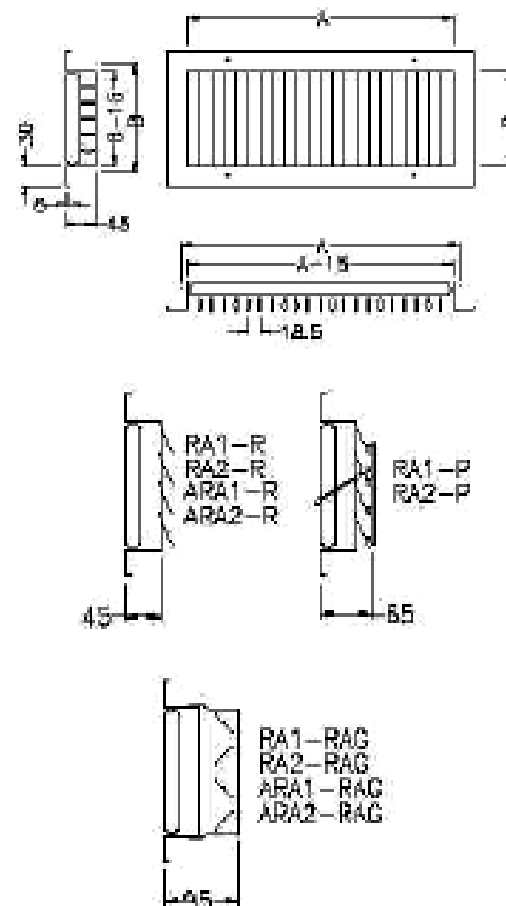

# REJAS DE IMPULSIÓN

TABLA DE SELECCIÓN PARA REJAS DE IMPULSIÓN -																								
RIS	L x H	200 x 100			300 x 100 200 x 150			400 x 100			300 x 150													
RID	L x H							200 x 200																
Qo m <sup>3</sup> /h	Aef	0.012			0.019			0.026			0.031													
	Deflexión β							30°	45°	0°	30°	45°												
100	Veff																							
	X																							
	Apt																							
150	Veff													1,8	2,3	1,3	1,5	1,8						
	X													2,5	1,7	3	2,1	1,5						
	Apt													3,2	4,1	1,9	2,2	2,5						
200	Veff													2,4	2,9	1,8	2,1	2,5						
	X												6,4	4,5	3,1	5,1	3,6	2,6	4,5	3,1	2,3	4	2,7	2
	Apt												21	28	33	8,2	11	13	4,3	5,6	7,1	3,2	4,3	5,2
300	Veff												6,9	7,9	9,7	4,4	5,1	6,2	3,2	3,7	4,5	2,7	3,1	3,8
	X	9,4	6,5	4,7	8	5,5	4	7	4,8	3,5	6	4,4	3											
	Apt	47	61	74	19	25	31	10	13	16	7,1	9,4	11											
400	Veff				5,8	6,7	8,2	4,3	4,9	6,1	3,6	4,1	5,6											
	X				10,5	7,3	5,2	9	6,2	4,5	8	5,5	4											
	Apt				22	44	52	18	26	29	13	16	21											

# REJILLAS Y DIFUSORES DE RETORNO

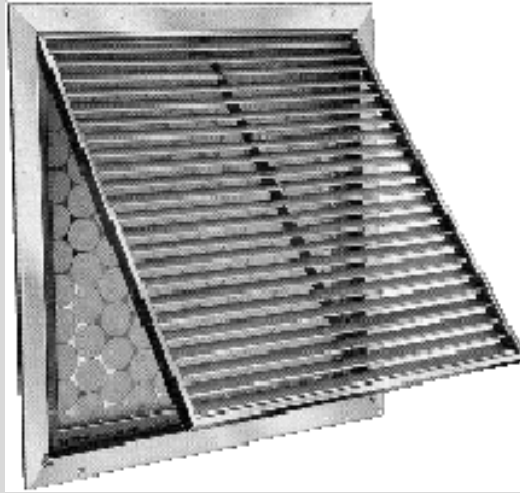

Rejilla retorno con filtro incorporado

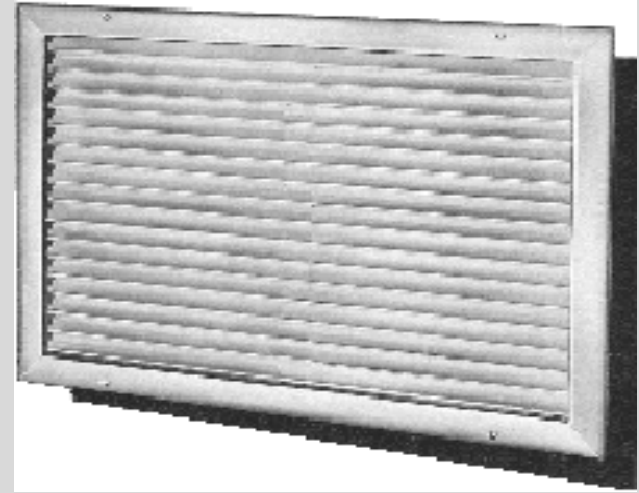

Rejilla de retorno aletas fijas



Difusor retorno para piso elevado

# VELOCIDADES RECOMENDADAS EN REJAS DE RETORNO

**TABLA 3: Rejillas de Retorno**

VELOCIDAD DE SALIDA DEL AIRE EN REJILLAS	
LOCAL	Velocidad (m/seg)
Acondicionamiento de viviendas	2,0
Bocas de habitación	3,0
Bocas de pasillo	3,5
Acondicionamiento industrial	4,0
Acondicionamiento comercial	4,0
Locales públicos y salas de fiesta	4,0
Tomas de aire exterior	3,5

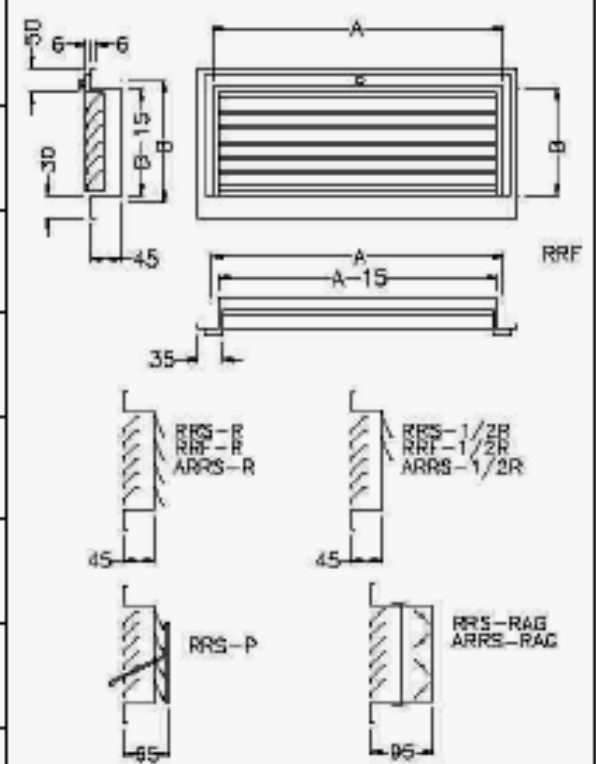

Las rejillas se piden por las medidas AXB (cm), en ese orden.  
Las cotas son en mm.

# EJEMPLO DE DIMENSIONADO DE CONDUCTOS

## Datos:

Sistema de conductos para una oficina pública, sin sectorizar

Cam = Caudal total de aire a impulsar = 4400 m<sup>3</sup>/h

10 Difusores que suministran Cam boca = 440 m<sup>3</sup>/h

8 Rejas de retorno Car boca = 440 m<sup>3</sup>/h

Car = Caudal total aire de retorno = 3520 m<sup>3</sup>/h

Radio de los codos R/D = 1,5

Presión en los difusores = 3 mmca

Presión en las rejas = 2 mmca

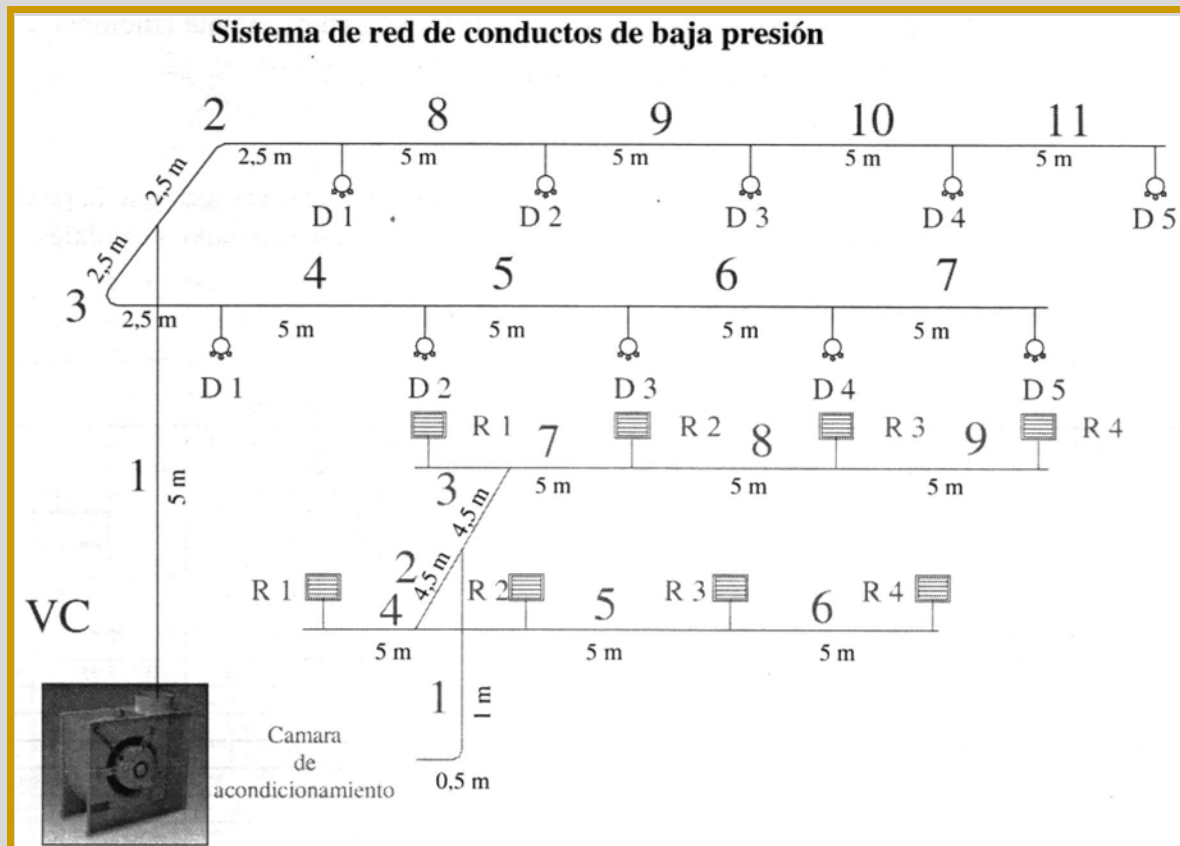

# DIMENSIONADO DE DIFUSORES

TABLA DE SELECCIÓN - DIFUSORES CIRCULARES					
DIMENSIÓN	Aef		VELOCIDAD EN CUELLO (m/sg)		
NOMINAL	(m2)		2	2,5	3
8"	0,014	Q	230	280	340
		APt	15	24	34
		Vef	4,6	5,7	6,9
		X0,25	2,7	3,4	4,1
		X0,5	1,4	1,7	2
		Lw (A)	36	40	44
10"	0,02	Q	350	440	530
		APt	19	30	43
		Vef	4,9	6,2	7,4
		X0,25	3,5	4,4	5,3
		X0,5	1,8	2,2	2,6
		Lw (A)	39	43	47

# DIMENSIONADO POR MÉTODO DE PÉRDIDA POR ROZAMIENTO CONSTANTE

## Sección del conducto tramo 1:

Se adopta una velocidad de 5 m/s

$$S_{am} = 4400 \text{ m}^3/\text{h} / 3600 \text{ seg} \times 5 \text{ m}/\text{seg} = 0,244 \text{ m}^2$$

$$D = 560 \text{ mm}$$

Conducto rectangular equivalente:

$$L = 755 \text{ mm} \quad H = 350 \text{ mm}$$

Pérdida de carga unitaria para conducto

$$D = 560 \text{ mm} \text{ y } Q = 4400 \text{ m}^3/\text{h}$$

$$\Delta p_e = 0,048 \text{ mmca}/\text{m}$$

Pérdidas por accidentes (long. equiv. adicional)

$$L_{eq} \text{ Curva } 90^\circ = 12 \times L \quad \text{para } L/D = 1,5$$

Codo en T curvilíneo igual que la  $L_{eq}$  Curva a  $90^\circ$

Los restantes tramos pueden dimensionarse tomando

como base la pérdida de carga unitaria

$$\Delta p_e = 0,048 \text{ mmca}/\text{m}$$

y en función de sus respectivos caudales

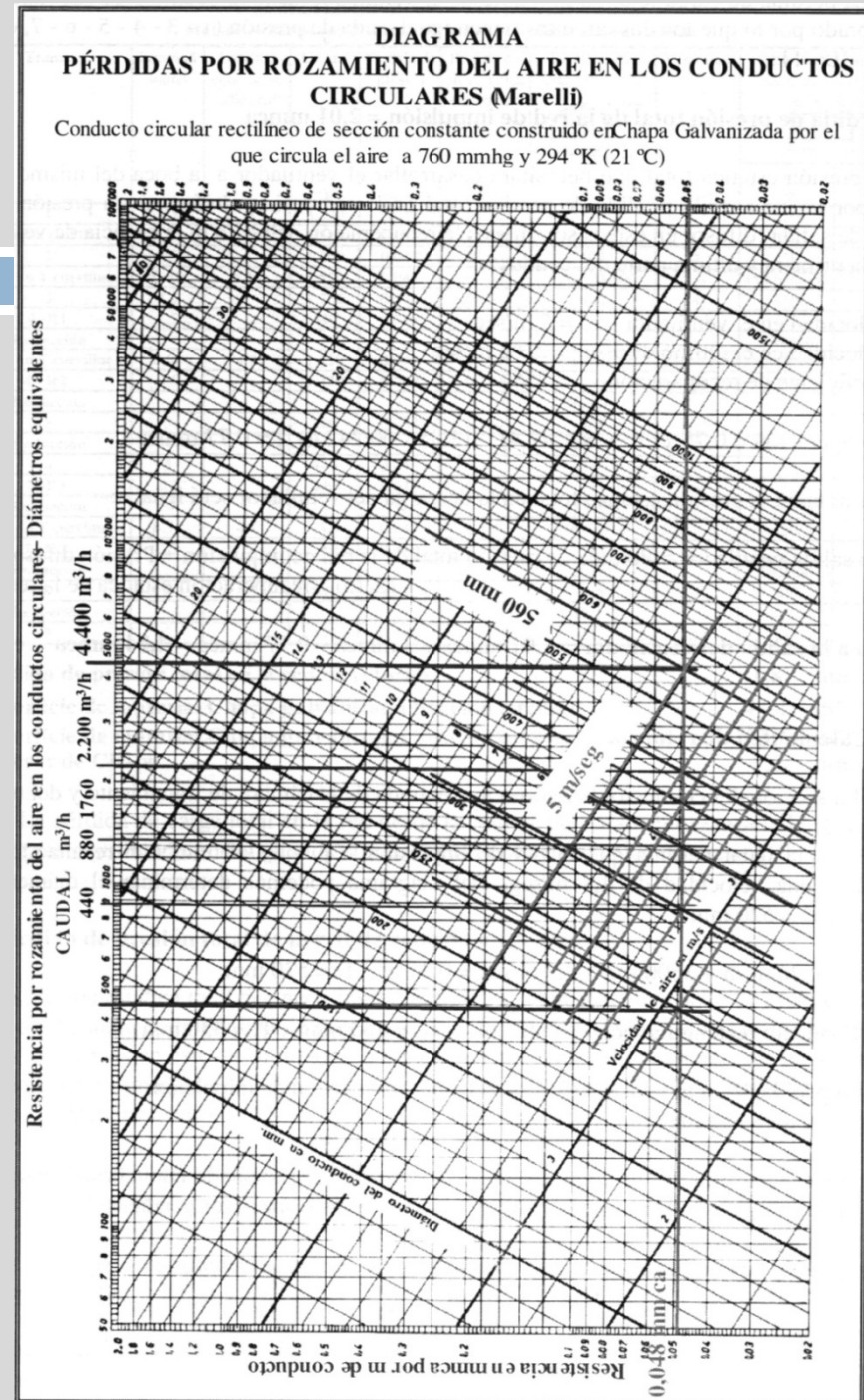

# DIMENSIONADO CONDUCTOS DE IMPULSIÓN

CALCULO CONDUCTOS DE IMPULSIÓN									
Método de pérdida de presión constante -Material Chapa galvanizada									
Tramo	Longitud tramo	Longitud equivalente adicional	Caudal	Pérdida de presión	Pérdida de presión total en el tramo	Diámetro del conducto circular	Velocidad	Dimensiones conducto cuadrado o rectangular equivalente	
								L mm	H mm
	l m	leq m	Cam m <sup>3</sup> /h	Ap mmca/m	Apt mmca	D mm	Vef m / seg		
1	5		4.400	0,048	0.240	560	5	755	350
<b>Codo en T curvilíneo</b>	0,74	6,72	4.400	0,048	0.323	435/560/435	4,6	450/755/450	350
2	5		2.200	0,048	0.240	435	4,2	450	350
3	5		2.200	0,048	0.240	435	4,2	450	350
<b>Curva de 90°</b>	0,51	5,22	2.200	0,048	0.251	435	4,1	450	350
<b>Reducción</b>						435/400		450	350/300
4	5		1.760	0,048	0.240	400	4	450	300
<b>Reducción</b>						400/360		450/350	300
5	5		1.320	0,048	0.240	360	3,7	350	300
<b>Reducción</b>						360/305		350/300	300
6	5		880	0,048	0.240	305	3,35	300	300
<b>Reducción</b>						305/235		300/150	300
7	5		440	0,048	0.240	235	2,85	150	300
<b>Curva de 90°</b>	0,51	5,22	2.200	0,048	0.251	435	4,1	450	350
<b>Reducción</b>						435/400		450	350/300
8	5		1.760	0,048	0.240	400	4	450	300
<b>Reducción</b>						400/360		450/350	300
9	5		1.320	0,048	0.240	360	3,7	350	300
<b>Reducción</b>						360/305		350/300	300
10	5		880	0,048	0.240	305	3,35	300	300
<b>Reducción</b>						305/235		300/150	300
11	5		440	0,048	0.240	235	2,85	150	300

Velocidad en ventilador = **5 m/s**

Vel. último difusor = **2,85 m/s**

Coef. recuperación = **75%**

Pérdida de presión total en la red de impulsión = **2,01 mmca**

$\Delta p$  salida vent. = Apt red imp. + Ap boca salida (difusor) – recuperación estática red

Recuperación =  $0,75 \times [(5 \times 60/242,4)^2 - (2,85 \times 60/242,4)^2] = \mathbf{0,77 \text{ mmca}}$

$\Delta p$  salida ventilador = **2,01 mmca + 3 mmca – 0,77 mmca = 4,24 mmca**



# DIMENSIONADO CONDUCTOS DE RETORNO

CALCULO CONDUCTOS RED DE RETORNO									
Método de Pérdida de Presión Constante - Material Chapa galvanizada									
Tramo	Longitud tramo	Longitud equivalente adicional	Caudal	Pérdida de presión	Pérdida de presión total en el tramo	Diámetro del conducto circular	Velocidad	Dimensiones conducto cuadrado o rectangular equivalente	
	l m	leq m	Car m <sup>3</sup> /h	Ap mmca/m	Apt mmca	 D mm	Vef m / seg	L mm	H mm
1	1.5		3.520	0,048	0,072	520	4,7	650	350
Curva de 90°	0,61	6,24	3.520	0,048	0,300	520	4,7	650	350
2	4,5		1.760	0,048	0,216	400	4	450	300
Codo en T curvilíneo	0,69	6,24	3.520	0,048	0,300	400/520/400	4,4	450/650/450	350/300
3	4,5		1.760	0,048	0,216	400	4	450	300
4 -R1	2,5		440	0,048	0,120	235	2,85	150	300
Reducción						235/360		150/350	300
Codo en T curvilíneo	0,54	4,8	1.320	0,048	0,230	360/400/360	2,85 - 3,7	350/450/350	300
4 - R2	2,5		1.320	0,048	0,120	360	3,7	350	300
Reducción						360/305		350/300	300
5	5		880	0,048	0,240	305	3,35	300	300
Reducción						305/235		300/150	300
6	5		440	0,048	0,240	235	2,85	150	300
7 -R1	2,5		440	0,048	0,120	235	2,85	150	300
Reducción						235/360		150/350	300
Codo en T curvilíneo	0,54	4,8	1.320	0,048	0,230	360/400/360	2,85 - 3,7	350/450/350	300
7 - R2	2,5		1.320	0,048	0,120	360	3,7	350	300
Reducción						360/305		350/300	300
8	5		880	0,048	0,240	305	3,35	300	300
Reducción						305/235		300/150	300
9	5		440	0,048	0,240	235	2,85	150	300

$\Delta p = 0,048$  mmca/m (igual imp.); Velocidad = 4,8 m/s (diagrama); D = 520 mm  
 Velocidad en ventilador = **4,7 m/s** Sar = 3520 m<sup>3</sup>/h/3600 seg x 4,7 m/seg = 0,21 m<sup>2</sup> L = 755 mm x H = 350mm  
 Vel. último difusor = **2,85 m/s** Pérdida de presión total en la red de retorno = **1,8 mmca**  
 Coef. recuperación = **75%**  $\Delta p$  entrada vent. = Apt red ret. + Ap reja (dato) – rec. estática red + Ap Cám. Tratam.  
 Pérdida en Cámara de Recuperación =  $0,75 \times [(4,7 \times 60/242,4)^2 - (2,85 \times 60/242,4)^2] = 0,63$  mmca  
 Tratamiento  $\cong$  **30 mmca**  $\Delta p$  entrada ventilador = **1,8 mmca + 2 mmca – 0,63 mmca + 25 = 28,17 mmca**  
**Total presión a desarrollar por ventilador = 32,45 mmca**

# Bibliografía

Carrier Air Conditioning Company. *Manual de Aire Acondicionado*. Edit. Marcombo, España, 1980.

ISBN: 84-267-0115-9

Diaz V. y Barreneche R. *Acondicionamiento térmico de edificios*. Ed. Nobuko. Bs. As. 2005.

ISBN: 987-1135-94-7

Quadri, N. *Instalaciones de aire acondicionado y calefacción*. Editorial Alsina. Bs. As. 2007.

ISBN: 9505531554

Revista Clima. N° 184, Año 26 , 2004. ISSN N° 0327-5760